

WERKZEUG, DAS SICH EINBRENNT.



HOT DEALS

2023



Follow us!



EINFACH VIGOR.

Unverbindlich empfohlene Aktionspreise zzgl. MwSt.
Preisgültigkeit ab 01.03.2023 bis spätestens 31.08.2023.
Preisänderungen vor 31.08.2023 vorbehalten. Irrtümer vorbehalten.



CHF HOT23-1/DE/CH/9

XD-Power



Das Platzwunder!

EXTRATIEF!



» Mit **Edelstahl-Arbeitsplatte**



L x B x H
986 x 695 x 1017 mm

» **Schubladen-Auszug 100%**



Neues Design!

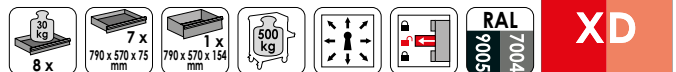

VIGOR No.	Bezeichnung	kg	EAN	Fr.
V4481-XD	Werkstattwagen ohne Sortiment	114	4047728+ 066488	2.355,-

Wähle Dein Sortiment zum Wagen!

V4481-XD/469

EAN 4047728068512

SORTIMENT 1

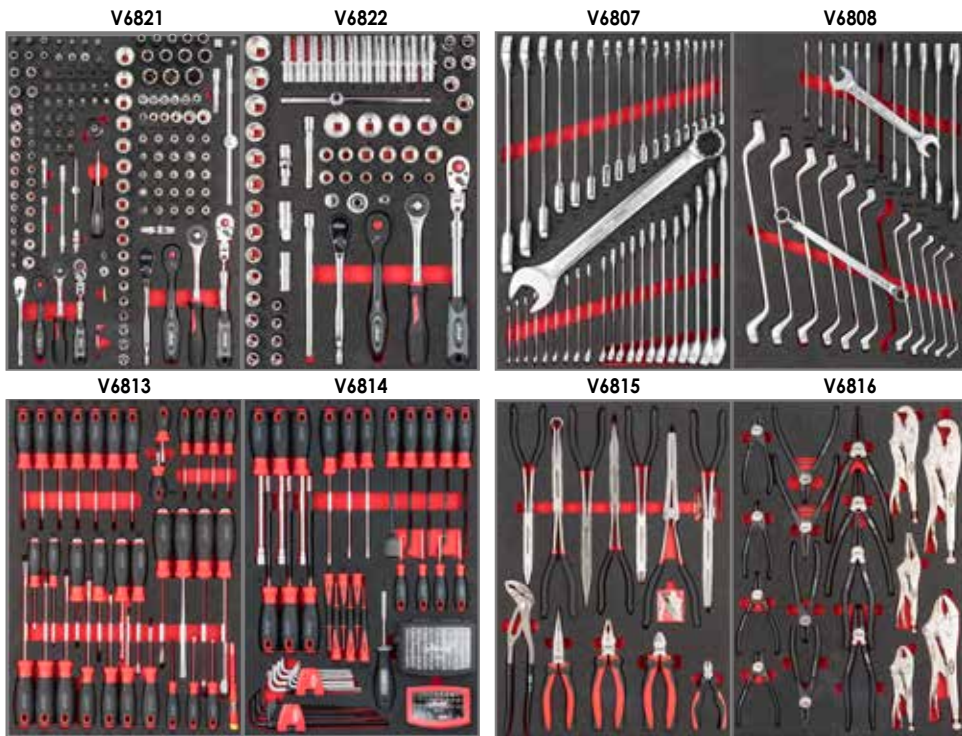

469
Werkzeuge inklusive
Werkstattwagen

+469
Fr. 5.354,-
Preis inklusive Werkstattwagen

V4481-XD/775

EAN 4047728068529

SORTIMENT 2

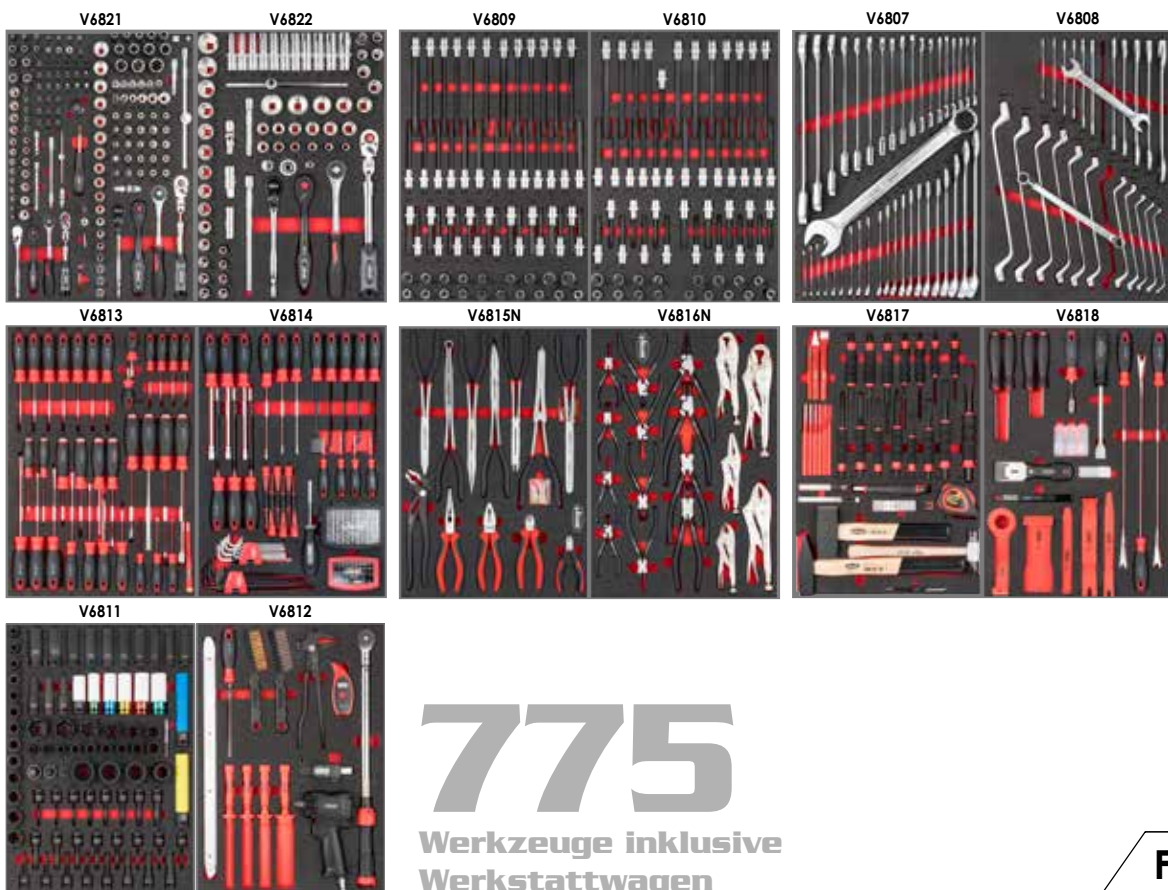

775
Werkzeuge inklusive
Werkstattwagen

+775
Fr. 8.018,-
Preis inklusive Werkstattwagen



Mit Edelstahl-Arbeitsplatte

**Neues
Design!**



L x B x H
1017 x 940 x 514 mm



Wähle Dein Sortiment zum Wagen!

V4481-X/375

EAN 4047728062350

SORTIMENT 1

V6650



V4586



V5170



V5638N



375

Werkzeuge inklusive
Werkstattwagen

+375

Fr. 3.693,-

Preis inklusive Werkstattwagen



VIGOR No.	Bezeichnung	kg	EAN	Fr.
V4481-X	Werkstattwagen ohne Sortiment	84	060721	1.849,-

V4481-X/466

EAN 4047728074674

SORTIMENT 2

V4586



V6650



V7015N



V6015



V5170



V6394



V2393

Inklusive Zubehör

466

Werkzeuge inklusive
Werkstattwagen

+466

Fr. 4.253,-

Preis inklusive Werkstattwagen

V4481-X/499

EAN 4047728062367

SORTIMENT 3

V4971

V4973

V4975

V7323



V4727

V5602



V5006

V5017

V5070

V5072



V6721

V6723

V4987

V6722



V5170



V4729

V5075



V5633N

V4995

V4999N

V5004

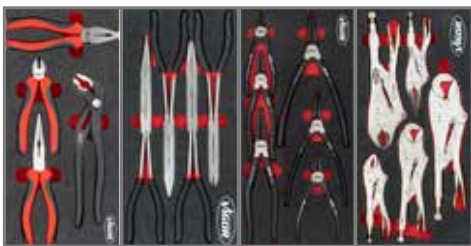

499

Werkzeuge inklusive
Werkstattwagen

+499

Fr. 5.014,-

Preis inklusive Werkstattwagen



Mit Kunststoff-Arbeitsplatte

Neues Design!

L x B x H
919 x 481 x 1002 mm

VIGOR
SERIES **XL**



Wähle Dein Sortiment zum Wagen!

V4542

EAN 4047728045421

SORTIMENT 1

V6650



V5170



V5638N



V4586



375 Werkzeuge inklusive
Werkstattwagen

+375

Fr. 3.494,-

Preis inklusive Werkstattwagen

V5434

EAN 4047728054348

SORTIMENT 2

V4971

V4973

V4975

V7323



V4727

V5602



V5006

V5017

V5070

V5072



V6721

V6723

V4987

V6722



V5170



V4729

V5075



V5633N

V4995

V4999N

V5004

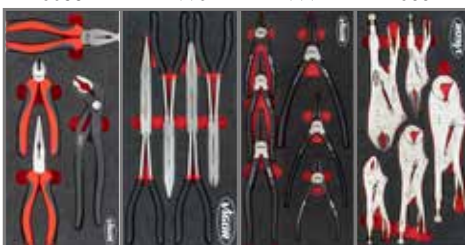

499 Werkzeuge inklusive
Werkstattwagen

+499

Fr. 4.926,-

Preis inklusive Werkstattwagen

V1901/376

EAN 4047728080293

VIGOR SERIES L

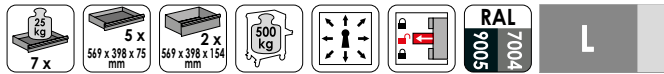

Mit Kunststoff-Arbeitsplatte

Neues Design!

Neu



②

L x B x H
733 x 481 x 1002 mm

V4188

V4753

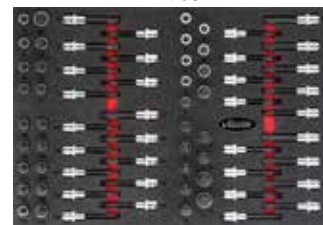

V6724

V5068

V5070

V5006

V5633N

V5603

V7324



376 Werkzeuge inklusive Werkstattwagen

+376

Fr. 2.688,-

Preis inklusive Werkstattwagen

V4560

EAN 4047728045605

VIGOR SERIES L

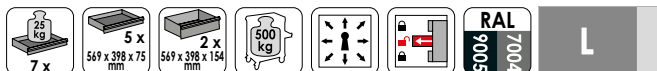

Mit Kunststoff-Arbeitsplatte

Neues Design!



②

L x B x H
733 x 481 x 1002 mm

V4188

V6726



V4230

V5637N

V2837



344 Werkzeuge inklusive Werkstattwagen

+344

Fr. 2.345,-

Preis inklusive Werkstattwagen

V2712N

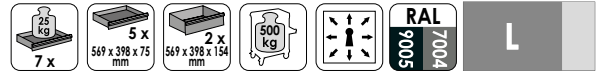
 EAN 4047728**055451**
VIGOR SERIES M

Mit Auflagematte
Neues Design!

 L x B x H
681 x 460 x 1016 mm

V5115N

V2837

V5111N

V6726

228 Werkzeuge inklusive Werkstattwagen

+228
Fr. 1.475,-

Preis inklusive Werkstattwagen

V6689

 EAN 4047728**079419**
Griffeiste für Werkstattwagen und VSS-Unterschränke

- Ersatz-Griffeiste mit Vigor Logo
- Passend an allen Series L, Series XL und Series XD Werkstattwagen sowie allen VSS-Unterschrank

Fr. 10,-
V5603

 EAN 4047728**078917**
Weichschaum-Einlage mit Schlagschrauber Schraubendreher-Einsatz Satz

8 x 1/2" ♂
SW: 5 · 6 · 8 · 10 · 12 · 14 · 17 · 19 mm

8 x 1/2" ♂
M5 · M6 · M8 · M10 · M12 · M14 · M16 · M18

8 x 1/2" ♂
T30 · T40 · T45 · T50 · T55 · T60 · T70 · T80

24
Fr. 297,-
V7324

 EAN 4047728**080262**
Weichschaum-Einlage mit Schlagschrauber Steckschlüsseleinsatz Satz

13 x 1/2" ♂
SW: 10 · 11 · 12 · 13 · 14 · 15 · 16 · 17 · 18 · 19 · 21 · 22 · 24 mm

9 x 1/2" ♂
SW: 10 · 11 · 12 · 13 · 14 · 15 · 16 · 17 · 19 mm

Neu

 Abb. siehe V6312/10 auf Seite 26
8 x ♂
SW 15 · 17 · 18,5 · 19 · 19,5 · 21 · 22 · 22,2 mm
1 x ♂ 17 mm
1 x ♂ 21 mm

32
Fr. 360,-
Werkstattwagen ohne Sortiment

	VIGOR No.	Serie	kg	EAN 4047728+	Fr.
①	V4481	VIGOR SERIES XL	93	044813	1.671,-
②	V1901	VIGOR SERIES L	72	019019	1.232,-
③	V5489	VIGOR SERIES M	61	054898	963,-



Schau Dir auch unsere
VSS-Broschüre an.
Dort findest Du noch mehr
Informationen zum Thema VSS!



UNSER STARTER-PAKET

Schrankwand-System

- 3-Modul Kombination in breiter Ausführung
- Mit Holz- oder Edelstahlworkplatte erhältlich
- Inklusive Seitenverblendung

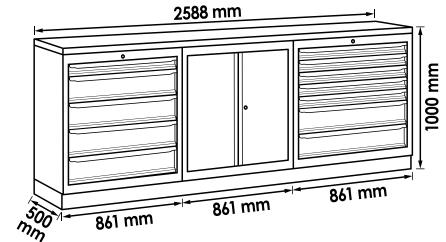
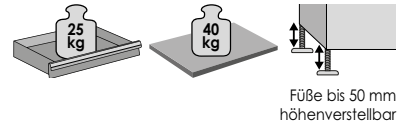

VIGOR No.	Bezeichnung	EAN 4047728+	Fr.
V6000-3P1XL	Schrankwand-Kombination · Starter-Paket · Holz	073318	3.678,-
V6000-3P1XL-X	Schrankwand-Kombination · Starter-Paket · Edelstahl	073271	4.026,-

UNSER KOMPLETT-PAKET

Schrankwand-System

- 3-Modul Kombination in breiter Ausführung mit Lochwandaufbau und Hängeschränken
- Mit Holz- oder Edelstahlworkplatte erhältlich
- Inklusive Seitenverblendung

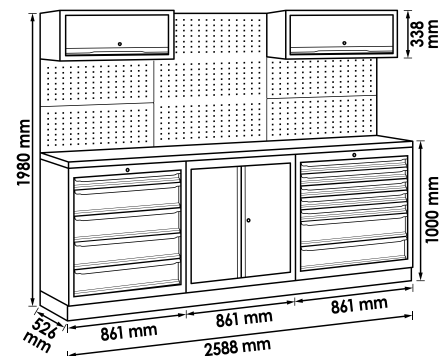
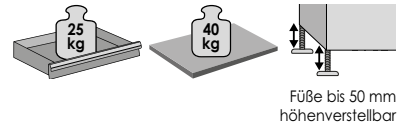

VIGOR No.	Bezeichnung	EAN 4047728+	Fr.
V6000-3P2XL	Schrankwand-Kombination · Komplett-Paket · Holz	073301	5.040,-
V6000-3P2XL-X	Schrankwand-Kombination · Komplett-Paket · Edelstahl	073295	5.367,-

UNSER KOMPAKT-PAKET

Schrankwand-System

- Schranktür sowohl rechts als auch links montierbar
- Schranktür inklusive Magnet-Verschluss
- Höhenverstellbares Einlegefach
- Alle Türen in der Mitte verstärkt
- Gleichschließende Verriegelung (äquivalent zum Series L Schließsystem)
- Schubladen-Maße entsprechen Series L (569 x 398 x 75 mm flache Schublade, 569 x 398 x 154 mm hohe Schublade)
- Hängeschränke inklusive hochwertigen Dämpfern
- Lochwand für VIGOR Werkzeughaken-Sätze V2517 · V2518 · V2519 · V2520

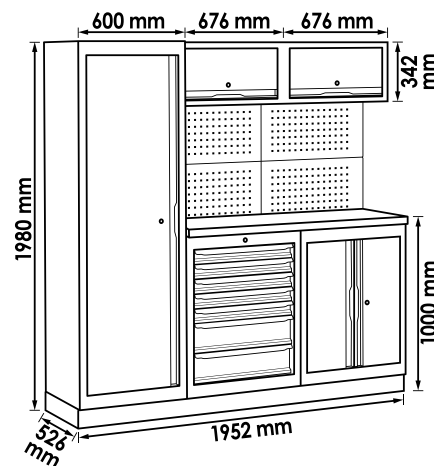
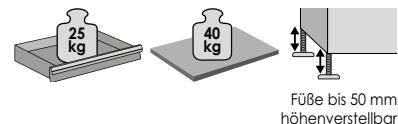

VIGOR No.	Bezeichnung	EAN 4047728+	Fr.
V6000-3	Schrankwand-Kombination · Kompakt-Paket · Holz	048729	4.003,-
V6000-3-X	Schrankwand-Kombination · Kompakt-Paket · Edelstahl	073288	4.054,-

Ob Tablet, Laptop oder Computer.
Jetzt konfigurierst Du!

www.vigor-equipment.com/konfigurator

- **2 Modi:** Einzeilig oder über Eck
- **Holz- und Edelstahl-Arbeitsplatten:** 500 oder 700 mm Arbeitstiefe
- **Verlegehilfe:** Für Lochwand- und Arbeitsplatten
- **Versand der Konfiguration:** Senden an mehrere E-Mail Adressen möglich
- **Maßskizze**
- **Grafische Darstellung der Konfiguration**
- **Benennung der Konfiguration**
- **Materialübersicht und Preisaufstellung**
- **Montage-Service**
- **Händlersuche**



V7600

EAN 4047728079440

Bithalter mit Gelenk

- 20° Schwenkwinkel
- Bithalter lässt sich arretieren
- Für Handbetätigung, Elektroschrauber und Bohrmaschinen

6.3 1/4" 6.3 1/4"

Neu

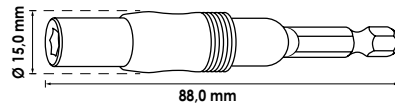

Fr. 17,-

BITHALTER MIT MAGNETRING • LANG

- Starker Magnetring zur Sicherung von Schrauben
- Bit kann im Halter versenkt werden, um Auflagefläche für Schraubenkopf zu schaffen
- Ideal für schwer erreichbare Stellen
- Für Handbetätigung, Elektroschrauber und Bohrmaschinen

6.3 1/4" 6.3 1/4"

Neu

In zwei Längen erhältlich!

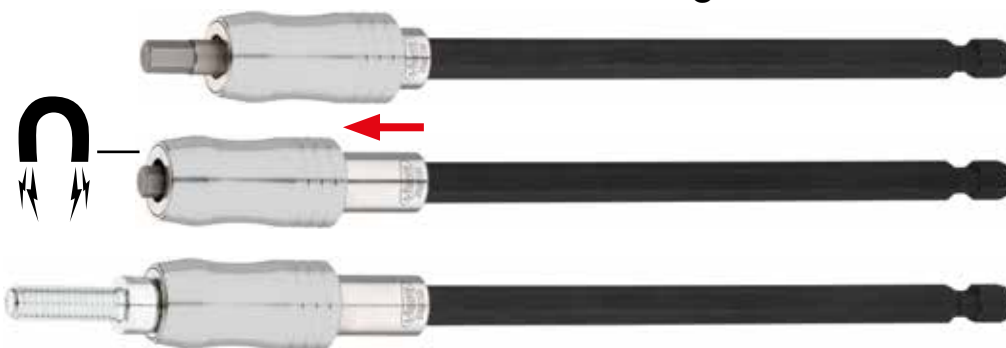

VIGOR No.	mm	Ø mm	EAN 4047728+	Fr.
V7601-150	150	15,5	079433	15,-
V7601-250	250	15,5	079426	16,-

STECKSCHLÜSSEL ADAPTER MIT GELENK

- 20° Schwenkwinkel
- Steckschlüssel Adapter lässt sich arretieren
- Für Handbetätigung, Elektroschrauber und Bohrmaschinen

6.3 1/4"

Neu



VIGOR No.	■	— L — mm	∅ mm	EAN 4047728+	Fr.
V7614	6.3 1/4"	90	16	079457	17,-
V7638	10 3/8"	92	16	079464	18,-

V7603/3

EAN 4047728**079471**

Steckschlüssel Adaptersatz

- Für Handbetätigung, Elektroschrauber und Bohrmaschinen

6.3 1/4"

Neu

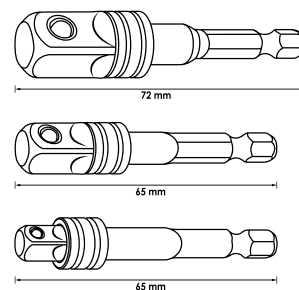

3



Fr. 15,-

V7920

 EAN 4047728**077781**

T-Plus Steckschlüsseinsatz Satz

- T-Plus Profile werden unter anderem bei **BMW · VAG · MERCEDES-BENZ · AUDI · MAN · FORD · OPEL · MAZDA · TOYOTA · NISSAN · RENAULT · SUBARU · GM** verbaut
- EP: Getriebe · Kupplung und Schwungscheibe
- IP: Radlager · Motor · Getriebe · Nockenversteller · Schwungscheibe · Zahnriemengehäuse
- IPR: Motor · Steuergerät · Lichtmaschinen · Außenspiegel · Steckpumpen · Luftmengenmesser



Satz enthält alle T-Plus Profile



T-Profil



T-Plus Profil



■		SW
6.3 1/4	⊗	T9 · T10 · T15 · T20 · T25 · T27 · T30
12.9 1/2		T40 · T45 · T50 · T55 · T60 · T70
6.3 1/4	⊗	E4 · E5 · E6 · E7 · E8
10 3/8		E10 · E12 · E14 · E16
12.9 1/2	⊗	E18 · E20 · E22 · E24
6.3 1/4		⊗
12.9 1/2	T40H · T45H · T50H · T55H · T60H	
6.3 1/4	⊗	T8IPR · T10IPR · T15IPR · T20IPR · T25IPR · T27IPR · T30IPR
12.9 1/2		T40IPR · T45IPR · T50IPR · T55IPR · T60IPR
6.3 1/4	⊗	T8IP · T10IP · T15IP · T20IP · T25IP · T27IP · T30IP
12.9 1/2		T40IP · T45IP · T50IP · T55IP · T60IP
6.3 1/4	⊗	EP4 · EP5 · EP6 · EP7 · EP8
10 3/8		EP10 · EP12 · EP14 · EP16
12.9 1/2	⊗	EP18 · EP20 · EP22 · EP24

75

Fr. 222,-
V7784

 EAN 4047728**077842**

Ratschen Schlüssel Bit Satz

- Gute Erreichbarkeit von schwer zugänglichen Stellen
- Bit Sortiment mit 10 mm Sechskant Aufnahme
- Bits werden in die Ratsche eingesteckt, Ratschenkopfhöhe sehr gering
- 2 Aufnahmen:
 - Starre Seite zum Lösen von festsitzenden Verschraubungen
 - Bit Ratschen-Aufnahme mit Feinverzahnung von 72 Zähnen
- Länge Ratschen Schlüssel: 250 mm

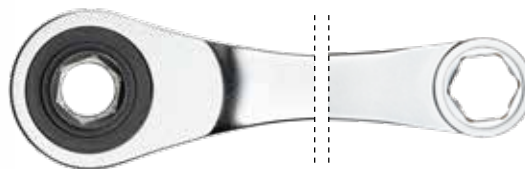

Bit-Vergleich

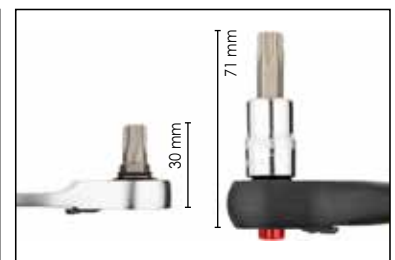
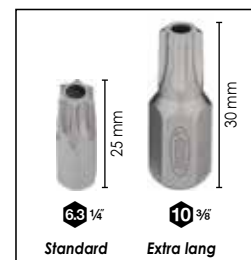

■		SW
10 3/8	⊗	T10 · T15 · T20 · T25 · T27 · T30 · T40 · T45 · T50
10 3/8	⊗	T10H · T15H · T20H · T25H · T27H · T30H · T40H · T45H · T50H · T55H
10 3/8	⊗	4 · 5 · 6 · 7 · 8 · 10 mm
10 3/8	⊗	M4 · M5 · M6 · M8 · M10 · M12
10 3/8	⊗	M5 · M6 · M7 · M8 · M10

36

Fr. 127,-

V7917

EAN 4047728075831

**T-Kugelpopf
Schraubendreher-Einsatz Satz**

- Für Handbetätigung
- Schwenkwinkel 20°

12⁵ 1/2



32



Fr. 155,-

Kofferinhalt:

■		L mm	SW
12 ⁵ 1/2		55	T20 · T25 · T27 · T30 · T40 · T45 · T50 · T55
		75	T60 · T70
		100	T20 · T25 · T27 · T30 · T40 · T45 · T50 · T55 · T60 · T70
		140	T40 · T45 · T50 · T55 · T60 · T70
		200	T40 · T45 · T50 · T55 · T60 · T70

V7919

EAN 4047728075817

**Innensechskant Kugelpopf
Schraubendreher-Einsatz Satz**

- Für Handbetätigung
- Schwenkwinkel 20°

12⁵ 1/2



30



Fr. 155,-

Kofferinhalt:

■		L mm	SW mm
12 ⁵ 1/2		55	5 · 6 · 7 · 8 · 10 · 12 · 14
		75	17 · 19
		100	5 · 6 · 7 · 8 · 10 · 11 · 12 · 13
		140	5 · 6 · 7 · 8 · 10 · 12 · 14
		200	5 · 6 · 7 · 8 · 10 · 12

V6412/4

EAN 4047728079518

Stehbolzen-Ausdreher Satz

- Für beschädigungsfreies Ein- und Ausbauen von Stehbolzen und Gewindestiften
- Geeignet für Links- und Rechtsgewinde
- Außensechskant 19 bzw. 22 mm
- Größen: 6, 8, 10 und 12 mm

12⁵ 1/2

Neu



4



Fr. 44,-

V5202

EAN 4047728068987

Steckschlüssel Satz · superflach

- Flaches Einsatz-Profil – direktes Ansetzen an der Mutter/Verschraubung
- Robuste Vollstahl-Umschaltknarre
- Durchgängige Steckschlüssel-Einsätze ermöglichen Arbeiten an Stehbolzen
- Steckschlüssel-Einsätze mit Außensechskant SW 11 mm zur Betätigung mit Ring- oder Maulschlüssel
- Antrieb: Vierkant 6,3 mm (1/4 Zoll)
- Abtrieb: Außen Sechskant Profil
- Schlüsselweite: 4 – 14

V6202

EAN 4047728062022

Steckschlüssel Satz · superflach

- Flaches Einsatz-Profil – direktes Ansetzen an der Mutter/Verschraubung
- Robuste Vollstahl-Umschaltknarre
- Durchgängige Steckschlüssel-Einsätze ermöglichen Arbeiten an Stehbolzen
- Steckschlüssel-Einsätze mit Außensechskant SW 17 mm zur Betätigung mit Ring- oder Maulschlüssel
- Antrieb: Vierkant 10 mm (3/8 Zoll)
- Abtrieb: Außen Sechskant Profil
- Schlüsselweite: 8 – 22

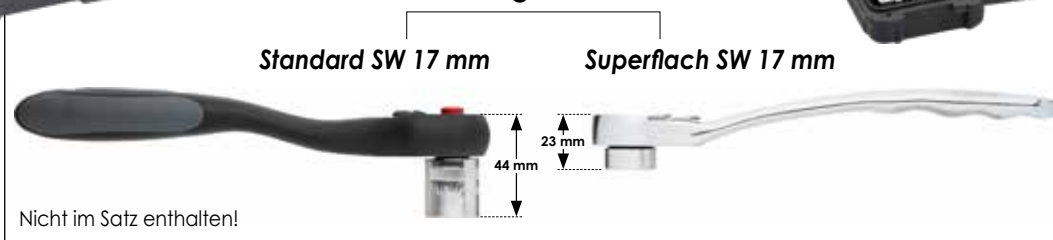
Vergleich

25

Fr. 97,-

18

Fr. 146,-
V7202

EAN 4047728068888

Steckschlüssel Satz · superflach

- Flaches Einsatz-Profil – direktes Ansetzen an der Mutter/Verschraubung
- Robuste Vollstahl-Umschaltknarre
- Durchgängige Steckschlüssel-Einsätze ermöglichen Arbeiten an Stehbolzen
- Steckschlüssel-Einsätze mit Außensechskant SW 22 mm zur Betätigung mit Ring- oder Maulschlüssel
- Antrieb: Vierkant 12,5 mm (1/2 Zoll)
- Abtrieb: Außen Sechskant Profil
- Schlüsselweite: 8 – 32



24

Fr. 274,-
V2318N

EAN 4047728059299

Steckschlüssel Satz

- Antrieb: Vierkant 20 mm (3/4 Zoll)
- Abtrieb: Außen Sechskant Profil
- Schlüsselweite: 19 – 50
- Anzahl Zähne: 24 (Betätigungswinkel 15°)
- Für Handbetätigung

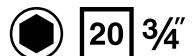

21

Fr. 365,-

V5632

EAN 4047728080279

VDE-Werkzeugsatz

- Kompakter und aufgeräumter Werkzeugkoffer mit allen benötigten Werkzeugen, um ein Fahrzeug sicher stromlos zu schalten
- Zertifiziert nach DIN EN 60900 bis 1.000 Volt Wechselspannung bzw. 1.500 Volt Gleichspannung
- Für Handbetätigung



	■		Ausführung	SW
9 x	125 1/2	●		8 · 10 · 12 · 13 · 14 · 17 · 19 · 22 · 24 mm
3 x	125 1/2	○		5 · 6 · 8 mm
1 x	125 1/2	125 1/2		Länge: 125 mm
1 x	-	125 1/2		Länge: 255 mm
4 x	-	●		0.5 x 3 · 0.8 x 4 · 1 x 5.5 · 1.2 x 6.5 mm
3 x	-	⊕		PH0 · PH1 · PH2
4 x	-	⊗		T15 · T20 · T25 · T30
1 x	-			Länge: 160 mm
1 x	-			Länge: 180 mm
1 x	-			Länge: 200 mm
1 x	-			Länge: 250 mm

29 Fr. 743,-

V4326N

EAN 4047728079860

Messkabelsatz

- Kfz-Bedarf und 12 V Batterien
- Messleitung-Adapter zur Vereinfachung der Fehlersuche direkt am Fahrzeug
- Polaritätsprüfer zur Prüfung von Hallgeber und Photosensoren
- Mess-Potentiometer zur Prüfung des Temperaturfühlers und Tankgebers
- Verwendung mit Multimeter V4324
- Je 3 Flachstecker, Flachsteckhülsen, Rundstecker, Stifkabelstecker und Stifkabelhülsen



92 Fr. 289,-

V4324

EAN 4047728043243

Digital Multimeter

- DC: 200 mV – 600 V
- AC: 200 V – 600 V
- DC: 200 mA – 10 A
- Widerstand: 200 – 2000 Ohm
- Dioden-Tester
- Sicherungen:
 - 1 x 250 mA / 250 V
 - 1 x 10 A / 250 V
- Verwendung mit Messkabel Satz V4326N
- Funktionen:
 - Gleich- und Wechselspannung-Messungen
 - Gleich- und Wechselstrom-Messung
 - Widerstandsmessung
 - Diodenprüfung (mit akustischem Signal)
 - Durchgangsprüfung (mit akustischem Signal)



Fr. 56,⁸⁰

V7501/2

EAN 4047728080255

Ø 4.9 mm
Sonde

Video Endoskop

Analyse und Dokumentation von Schadensbildern an schwer zugänglichen Stellen!

Neu

- Sonde: Ø 4,9 mm
- Sondenlänge: 1000 mm
- Kamera-Auflösung: 1280 x 720
- Kamera Blickwinkel: 80°
- 6 dimmbare LEDs
- Tiefenschärfe: 20 – 80 mm
- 5" Display, schwenkbar
- Bildschirmauflösung: 1280 x 720 Pixel
- 6Ah, 3.7V Li-Ionen Akku
- Netzteil 2A/5V, USB-Ladekabel und 32 GB TF-Speicherkarte im Lieferumfang enthalten

Beidseitig
140° schwenkbar



Bildschirm in alle Richtungen
frei beweglich



1280 x 720 Pixel

4



Fr. 867,-



V7500/2

EAN 4047728076210

Video Endoskop

Analyse und Dokumentation von Schadensbildern an schwer zugänglichen Stellen!

- Sonde: Ø 4,9 mm
- Sondenlänge 1000 mm
- Kamera-Auflösung 640 x 480 Pixel
- Kamera-Blickwinkel 80°
- 8 dimmbare LEDs
- Tiefenschärfe 20 – 50 mm
- 3,5" Display
- Bildschirm-Auflösung: 320 x 240 Pixel
- 2 Ah, 3,7 V Li-Ionen-Akku
- Netzteil 2A/5V, USB-Ladekabel und 8 GB TF-Speicherkarte im Lieferumfang enthalten



Ø **4.9** mm
Sonde

Beidseitig
140° schwenkbar



4 Fr. 580,-

V7500-3.9

EAN 4047728076227

Sonde Ø 3,9 mm · semiflexibel

- Sonde: Ø 3,9 mm
- Sondenlänge 1000 mm
- Kamera-Auflösung 320 x 240 Pixel
- Kamera-Blickwinkel 90°
- 2 dimmbare LEDs
- Tiefenschärfe 10 – 30 mm
- Seitenspiegel, Haken und Magnet im Lieferumfang enthalten



Ø **3.9** mm
Sonde



4 Fr. 231,-

V5671N

EAN 4047728076715

MINI GIANT

12⁵/₈ Schlagschrauber · mini



Größenvergleich
zwischen
V5671N & V4800N

Ø mm	Nm	max. Nm	max. Nm	rpm	kg	l/min.	bar	m/s ²
12,91 (4) 7,2	600	850	1200	10000	1.28	141.5	6.3	6.81

12⁵/₈

1/2"
1200 Nm

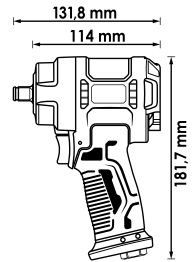

Fr. 173,-

V4800N

EAN 4047728075633

ECO GIANT

12⁵/₈ Schlagschrauber



Ø mm	Nm	max. Nm	max. Nm	rpm	kg	l/min.	bar	m/s ²
12,91 (4) 7,2	850	1100	1720	7000	2.30	198.1	6.3	6.47

12⁵/₈

1/2"
1720 Nm

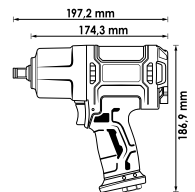

Fr. 141,-

V6899N

EAN 4047728076944

GIGA GIANT

20 3/4 Schlagschrauber



Der
Stärkste seiner
Klasse!

Ø mm	Nm	max. Nm	max. Nm	rpm	kg	l/min.	bar	m/s ²
16,41 (4) 7,2	1400	2000	2300	5500	3.60	254.8	6.3	5.75

20 3/4

3/4"
2300 Nm

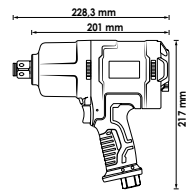

Fr. 261,-

V6907

EAN 4047728075497

Mini-Fettpresse

- Einfaches Wechseln der Fetttube durch Schraubgewinde
- Fördermenge: 0,45 ml/ Hub
- Schmiernippel in 30° und 90° Ausführung
- M15 x 1,5 Innengewinde
- Fetttube nicht im Lieferumfang enthalten



Fr. 39,²⁰

V6907-1

EAN 4047728075503

Hochleistungsfett

- Austauschube für V6907
- Bietet Korrosionsschutz durch gute Hafteigenschaften auf metallischen Oberflächen
- 100 ml Füllmenge
- M15 x 1,5 Außengewinde



Fr. 15,³⁰

V6740

EAN 4047728077774

Zündspulenabzieher VAG

- Sicheres und beschädigungsfreies Entfernen von Zündspulen mit Leistungsendstufe gemäß Herstellervorgabe, z.B. an 1,0 I / 1,0 I TSI / TFSI / TGI / GTI / CNG · 1,2 I TSI · 1,4 I-25/30/35/40/45 TSI / TFSI / TGI / CNG / GTE / Mild Hybrid / e-Hybrid · 1,6 I / 1,6 I SRE / MPI · 2,0 I GTI
- Motoren u.a. verbaut in folgenden Modellen:
 - AUDI A1, A3, A4, A5, Q2, Q3
 - SEAT Alhambra, Arona, Ateca, Cupra Formentor, Ibiza, Leon, Mii, Tarraco, Toledo
 - ŠKODA Citigo, Fabia, Kamiq, Karoq, Kodiaq, Octavia, Rapid, Scala, Super, Yeti
 - VW Arteon, Beetle, Caddy, Golf 6-8, Jetta 4-7, CC, Passat B8, Polo 5-6, Scirocco, Sharan, T7, Taigo, Tiguan, Touran, T-Cross, T-Roc, Up
- Demontage von beiden Zündspulenversionen möglich:
 - 04C.905.110.J bis 2017
 - 04E.905.110.K ab 2017

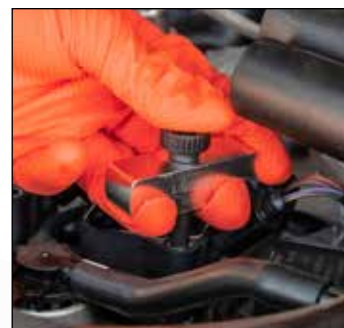

Fr. 62,70

V4941N

EAN 4047728077293

Injektorschacht-Reinigungs Satz

- Beseitigung von Rußrückständen, Partikeln an HDI-, Diesel-Direkteinspritzung und Common-Rail Motoren mit Bosch- und Delphi-Injektoren
- Inklusive Verschlussstopfen gegen Brennraum-Verunreinigungen
- Zentrierkronen zur genauen Führung



» **Jetzt mit noch größerer Marktabdeckung!**



Einzelteile
siehe Katalog
Seite 267



27 Fr. 294,-

V1963N

EAN 4047728060097

Kühlsystem-Diagnose Satz

- Umfangreiche Adapterauswahl, für Fahrzeuge mit wassergekühlten Motoren
- 3 Funktionen: Kühler abdrücken (Kontrolle auf Undichtigkeiten), befüllen, reinigen
- Druckverlustkontrolle über Manometer
- Befüllen erzeugt Vakuum im Kühlkreislauf (Vorteil: Blasenfreies Einsaugen der Flüssigkeit)



Einzelteile
siehe Katalog
Seite 261



29 Fr. 511,-



V4385N

EAN 4047728072601

Öl Einfüllgerät mit Adapter Satz

- Befüllen von Getrieben und Differentialen mit Öl
- Inklusive Ölwanne und 16 Adaptern für Fahrzeuge mit extrem beengten Bauräumen



Einzelteile
siehe Katalog
Seite 273



18 Fr. 520,-

V7385

EAN 4047728077194

MERCEDES-BENZ 9G-Tronic Getriebe Werkzeug Satz

- Beinhaltet alle notwendigen Werkzeuge für den Ölwechsel des 9 Gang Tronic Automatikgetriebes
- Zum Ablassen und Befüllen des Getriebeöls
- Für Getriebe mit der Kennung 725 (725589029000, 725589009000)
- Ablassschlüssel zum Einstellen des Steigrohres
- Inhalt:
 - 1 x Ölfilter-Adapter
 - 1 x Multifunktions-Ölablassschlüssel
 - 1 x Ölablassschrauben-Schlüssel



4 Fr. 63,10

V6027

EAN 4047728060271

Öl Einfüll-Adapter Satz

- Unkompliziertes Einfüllen von Motoröl in Motor-Einfüllstutzen
- Adapter Satz aus beständigem Aluminium
- Fünf verschiedene Adapter für fast jedes Fahrzeug
- Kein Überlaufen
- Kunststoff-Trichter mit 1 l Fassungsvermögen
- Winkelverlängerung ermöglicht einfaches Einfüllen an verengten Stellen

» Nur solange der Vorrat reicht!



Mit B2-Adapter für:
VW Golf 7
SEAT León (5F)
ŠKODA Octavia 3 etc.



7 Fr. 267,-

V4701

EAN 4047728073844

Vakuumpumpe · Mini

- Manuelle Vakuumpumpe zum Absaugen und Einfüllen von Fahrzeugflüssigkeiten
- Gute Ablesbarkeit des Füllstands
- Genaue Dosierung und leichte Handhabung durch ergonomisches Design
- Fassungsvermögen: 100 ml
- Inklusive Gummischlauch mit Auslaufstopp-Kappe
- **Für folgende Flüssigkeiten:**
 - Dieseldieselkraftstoffe
 - Benzin
 - Bremsflüssigkeit
 - Frostschutz
 - Motoröl
 - Getriebeöl
 - Servolenkungsöl



100 ml



Fr. 38,90

V4369

EAN 4047728043694

Vakuumpumpe

- Ansaugen und Umfüllen von Kraftstoffen, Ölen und anderen Flüssigkeiten
- Fassungsvermögen: 350 ml
- **Für u.a. folgende Flüssigkeiten:**
 - Dieseldieselkraftstoffe
 - Benzin
 - Bremsflüssigkeit
 - Frostschutz
 - Motoröl
 - Getriebeöl
 - Servolenkungsöl



350 ml



Fr. 89,70

V4201

EAN 4047728042017

Vakuumpumpe

- Inklusive fünf Adapter
- Manuelle Vakuumpumpe zum Absaugen und Einfüllen von Fahrzeugflüssigkeiten
- Vorbefüllen des Kraftstofffilters, bei Fahrzeugen ohne Vorfilterpumpe z.B. beim 2,0 l TDI **FORD** Galaxy und Mondeo
- Fassungsvermögen: 1,5 l
- **Für folgende Flüssigkeiten:**
 - Dieseldieselkraftstoffe
 - Benzin
 - Bremsflüssigkeit
 - Frostschutz
 - Motoröl
 - Getriebeöl
 - Servolenkungsöl



1500 ml



Fr. 91,-



V7471/17

EAN 4047728077187

Bremsenentlüfter Komplett Satz

Zur Entlüftung von Bremsleitungssystemen und Wechsel der Bremsflüssigkeiten

- Komfortable Anwendung dank ergonomischer Spezialratsche
- Ebenfalls zum Entlüften von Kupplungssystemen
- Einfaches Öffnen und Schließen des Bremsnippels dank spezieller Gelenk-Ratsche
- Garantiert schnellen Zugang zum Bremsnippel auch bei montiertem Rad
- Gute Kraftübertragung durch anwendungsoptimierten Handgriff
- Winkel-Kupplung in 90° Ausführung mit Rückstoßventil und Verdrehenschutz
- Rückstoßventil verhindert Eindringen von Luft in das System
- Steckschlüssel: SW 7 – 12 mm in kurzer und langer Ausführung im Lieferumfang enthalten



Unbedingt anschauen!

17



Fr. 260,-

V7401

EAN 4047728074018

Bremsscheiben-Dickenmesser · digital

- Messen der Mindest-Stärke von Bremsscheiben
- Durchführung der Messung ohne Rad-Demontage
- Digitale Anzeige LCD Display
- Edelstahlausführung
- Hinweis: Mindestverschleißgrenzen der Bremsscheiben im Fahrzeughersteller-Handbuch beachten
- Inklusive 3 Volt Batterie CR2032
- Messbereich von 0 – 80 mm
- Auto-Abschaltfunktion



Fr. 125,-

V7120

EAN 4047728077200

Bremsleitungs-Haltewerkzeug

- Beschädigungsfreies Halten von Ø 4,75 mm Bremsleitungen durch optimierte Klemmung
- Die Bremsleitung kann im eingebauten Zustand nachgebogen werden, um eine exakte Form des Originals nachzubilden
- Geeignet für Stahl, Kupfer-Nickel sowie kunststoffummantelte Bremsleitungen



4



Fr. 84,-

V6917

EAN 4047728069175

Bremsleitungs-Ratschen Rohrschneider Ø 4,75 mm

- Platzsparend, mit Ratschen-Mechanismus
- Ratschen-Mechanismus im Kopf des Werkzeuges minimiert Platzbedarf – direkt am Fahrzeug verwendbar
- Kein Nachstellen des Schneidrades durch Selbstjustierung
- Schnelleres Schneidergebnis als bei konventionellen Leitungsschneidern
- Einstellen der selbstjustierenden Schneidkraft möglich
- Ersatzklingen V6917-REP



Fr. 71,50

V4416

EAN 4047728044165

Bördelgerät für Ø 4,75 mm Bremsleitungen

- Ausschließlich für DIN Bördelungen
- Genaue Positionierung der Bremsleitung im Gerät erfolgt mittels Abstandsadapter
- Einsatz an Brems- bzw. Hydraulikleitungen direkt am Fahrzeug
- Für dünnwandige Stahl-, Aluminium- und Kupferleitungen (Metrisch / Zoll)
- Keine Beschädigung beschichteter Leitungen
- Für DIN F-Bördel 180°



Fr. 95,-

V1711N

EAN 4047728060738

Bremskolben-Rückstellwerkzeug Satz · pneumatisch

- Drehen und Drücken von Bremskolben an fast allen Pkw
- Effizientes Arbeiten an Bremsanlagen
- Für rechts- sowie linksdrehende Bremskolben
- Zusätzlich zur pneumatischen Unterstützung ist kontrolliertes Zurückdrehen per Hand möglich



23



Fr. 215,-

V7158

EAN 4047728071581

Bremssattel-Verschraubungs Satz

- Bremssattel-Verschraubungen an z.B. VW · AUDI · PORSCHE · MERCEDES-BENZ · BMW · FORD · MAZDA und Volvo
- Inklusive aller üblichen Profigrößen zur Demontage / Montage des Bremssattels
- Sonderprofile zum Lösen der Verschraubungen von gefeilten Bremssätteln
- Ideal für Schwimm- und Festbremssättel



12



Fr. 110,-

V7259

EAN 4047728072595

Bremssleitungs-Biegewerkzeug

- Biegevorrichtung zum einfachen Duplizieren von formtreuen Bremssleitungen
- Speziell für Bremssleitungen aus ummanteltem Kunststoff, Stahl und Kupfer-Nickel
- Fünf verschiedene Biegeradien: 25 · 35 · 50 · 65 · 80 mm

Fr. 72,³⁰

V7244

EAN 4047728072441

Bremssleitungs-Begradigungswerkzeug Ø 4,75 mm

- Einfaches Begradigen von Ø 4,75 mm Leitungen
- Speziell für Bremssleitungen aus Stahl oder Kupfer-Nickel
- Effektive Methode um unförmige Leitungen zu begradigen, speziell für Rollenware
- Einfaches Hin- und Herschieben ist als Anwendungsimpuls ausreichend
- Zielgerichtetes Begradigen verringert den Materialaufwand
- Ersetzt konventionelles, unpräzises Formen von Leitungen



Fr. 167,-

V6312/10

EAN 4047728**077804**

Schlagschrauber Steckschlüsseinsatz Satz

- Beschädigungsfreie Betätigung von Radschrauben durch mitdrehenden Kunststoffschutz
- Umfangreicher Satz mit allen benötigten Steckschlüsseln
- Für Maschinenbetätigung
- SW 15 · 17 · 18,5 · 19 · 19,5 · 21 · 22 · 22,2 mm



10 **Fr. 136,-**

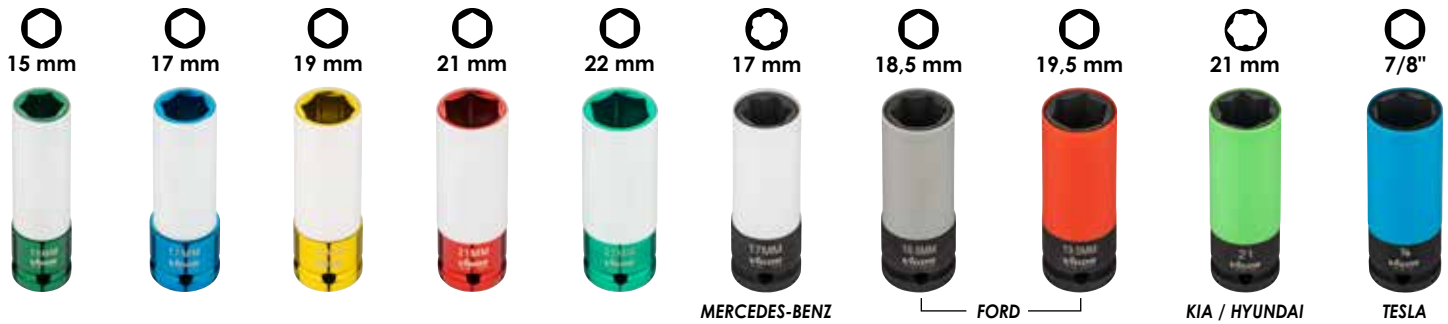

V5933/3

EAN 4047728**079624**

Schlagschrauber Steckschlüsseinsatz Satz · extra lang

- Beschädigungsfreie Betätigung von Radschrauben durch mitdrehenden Kunststoffschutz
- Extra lange Ausführung
- Für Maschinenbetätigung
- SW 17 · 19 · 21 mm

12⁵/₁₆

Neu



VIGOR No.		mm	Ø mm	EAN 4047728+	Fr.
V5930	12⁵/₁₆	150	26	059305	54,40
V5931	12⁵/₁₆	150	28	060318	54,40
V5932	12⁵/₁₆	150	30	079617	38,-

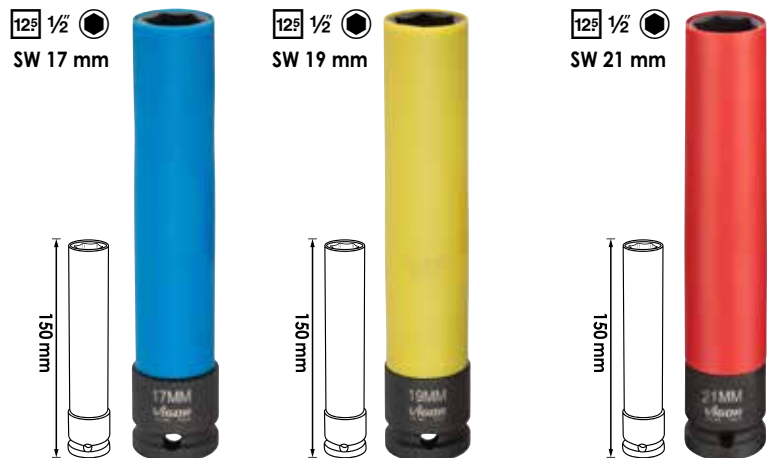

3 **Fr. 100,-**

V7001

EAN 4047728075060

Universal Felgenschloss Demontage Satz

- Ermöglicht das Lösen von nahezu allen Felgenschlössern dank formbarer Felgenschlüssel
- Unter anderem geeignet für Felgenschlösser mit Kleeblatt-Profilen
- Formbare Felgenschlüssel passen sich durch Hammerschlag an das Profil an
- Felgenschlüssel beidseitig verwendbar
- Nach Verformung eines Felgenschlüssels können alle vier Felgenschlösser eines Fahrzeugs gelöst werden
- Mehrfachverformung einer Schlüsselseite nicht möglich
- Inhalt:
 - 8 Felgenschlüssel
 - 2 Adapter
 - Steckschlüsseinsatz 1/2" - SW 24 mm
 - Schlagkörper
 - Zentrierdorn
 - Handschutz-Polster



Unbedingt anschauen!



13 Fr. 312,-



V7001/4

EAN 4047728075336

Felgenschlüssel Satz

- Zweiseitig verwendbare Felgenschlüssel mit Ø 13 mm und 15 mm
- Ersatzteil für Universal Felgenschloss Demontage Satz V7001
- Material: AHSS (Kohlenstoffstahl)



4 Fr. 79,90

DREHMOMENTSCHLÜSSEL

- Drehmoment-Auslösung: Haptisch und akustisch
- ± 4% Auslöse-Genauigkeit vom Skalenwert (in Betätigungsrichtung)
- Mit Seriennummer und Zertifikat
- DIN EN ISO 6789-2:2017, DIN 3120, ISO 1174-1A



12⁵ 1/2"



MADE IN GERMANY

VIGOR No.	Nm		mm	Toleranz %	EAN 4047728+	Fr.
V3898	20 - 120	12 ⁵ 1/2"	445	4	038980	158,-
V3441	40 - 200	12 ⁵ 1/2"	540	4	034418	158,-
V3899	60 - 320	12 ⁵ 1/2"	610	4	038997	181,-

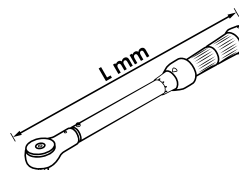

NITRIL-HANDSCHUHE

Schützt die Hände vor Öl, Fett, Chemikalien und Dreck

- Oberflächenstruktur bietet gute Haftung, auch bei öligen Arbeitsbedingungen
- Sicherheitsfarbe orange für bessere Erkennbarkeit in dunklen Arbeitsräumen
- Komfortabler, reißfester Handschuh mit gutem Fingerspitzengefühl
- Touchscreen-kompatibel
- Material: Nitril
- Latex- und pulverfrei



VIGOR No.		Größe	EAN 4047728+	Fr.
V6436-M	100 Stk./Karton	M	080118	47,-
V6436-L	100 Stk./Karton	L	077712	69,70
V6436-XL	90 Stk./Karton	XL	077729	69,70
V6436-XXL	90 Stk./Karton	XXL	077736	69,70

Neu

ARBEITSHANDSCHUHE

Arbeitshandschuhe

- Montagearbeiten in der Werkstatt, Lager / Logistik und überall dort, wo hohe Griffsicherheit und Präzision wichtig sind
- Leichte Polyester-Strickhandschuhe mit ergonomischer Passform
- EN 388:2003 (3131A)



Schwarze PU-Beschichtung auf der Handinnenfläche



VIGOR No.	Größe	EAN 4047728+	Fr.
V6435	9 / L	064354	2,80
V6435-XL	10 / XL	069984	2,60

V3551N

EAN 4047728075084

Kunststoff-Reparatur Satz

- Reparatur und Verstärkung von Kunststoffteilen
- Umfangreich und praktisch für Haushalt, Werkstatt oder Handwerk
- Kunststoffteile wie Behälter, Bauteile jeglicher Art oder Verkleidungen können sofort repariert werden
- 3-in-1 Funktion mit auswechselbaren Aufsätzen
- Leistung: 50 Watt
- Maximale Nutzungsdauer: 35 Minuten
- Ladezeit: 3,5 Stunden
- Inhalt:
 - 1 Grundgerät
 - 1 Geräteständer
 - 1 Ladekabel
 - 50 Reparaturklammern Typ W / Ø 0,6 mm
 - 50 Reparaturklammern Typ W / Ø 0,8 mm
 - Schweißstäbe: 5 x PE, 5 x PS, 5 x ABS, 10 x PP
 - 2 Verstärkungsgitter
 - 3 Adapter



Im Lieferumfang enthalten:

5x		50x	
5x		50x	
5x		2x	
10x			



Einzelteile
siehe Katalog
Seite 307

133 Fr. 232,-



V4636N

EAN 4047728078719

Lager-Innenring Abzieher

- Für Lager-Innenringe, die direkt an der Radnabe liegen
- Für Ringe im Spannungsbereich 33 – 60 mm
- Auswechselbare Kegel mit Ø 32 mm und Ø 40 mm für umfangreiche Marktabdeckung
- Auch geeignet für Modelle mit ABS-Käfig, z.B. VW Golf IV
- Feststellschraube verhindert Abrutschen der Arme
- Betätigung mit Umschaltknarre



Im Lieferumfang enthalten:

Ø 32 mm	Ø 40 mm



5 Fr. 326,-



V4891

EAN 4047728048910

**1.5
kw**

Induktionsheizgerät · 1.5 kW

- Moderne und effiziente Erhitzung – verhindert Beschädigung umliegender Bauteile
- Gezielte Erwärmung innerhalb weniger Sekunden
- Vermeidung von Überhitzung bei gleichzeitig hohem Wirkungsgrad durch zwei Lüfter
- Anschlusskabel: 3 m
- Spulenschlauchlänge: 700 mm
- Gesteuerte Lüfterkühlung
- Starre Spulen: Erwärmung von Rohren, Bolzen, Profilen verschiedener Durchmesser
- Flexible Spule: Zum Lösen von schwer zugänglichen Teilen durch den Einsatz von speziellem Wickeldraht
- Flachspule: Zur Erwärmung von Karosserie und Blech, vereinfacht das Abziehen von Aufklebern, Dichtstoffen etc.
- 4,5 kg

**» Inklusiv
4 Spulen**



**Einzelteile
siehe Katalog
Seite 308**

5



Fr. 960,-

V4891/6

EAN 4047728062206

Induktionsspulen Erweiterungssatz

- Satz bestehend aus:
 - V4891-5 (Fokus-Spule für punktuelle Erwärmung)
 - V4891-6 (Starre Spule)
 - V4891-7 (Starre Spule)
 - V4891-8 (Flexible Spule, Keramikschutz)
 - V4891-9 (Starre Spule)
 - V4891-10 (Starre Spule, seitlich)
- Kompatibel mit Induktionsheizgerät V4891 und V4891-1.0



V4891-9

V4891-7

V4891-8

V4891-10

V4891-6

V4891-5



**Einzelteile
siehe Katalog
Seite 309**

6



Fr. 1.118,20

V4891-3.5

EAN 4047728072779

Induktionsheizgerät · 3.5 kW

- Moderne und effiziente Erhitzung – verhindert Beschädigung umliegender Bauteile
- Gezielte Erwärmung innerhalb weniger Sekunden
- Kühlflüssigkeit und Fokusspule im Lieferumfang enthalten
- Wasserkühlung bis zum Spulenkopf
- Vermeidung von Überhitzung dank verbautem Ventilator
- Umfangreiches Zubehör für verschiedene Anwendungsbereiche
- Höchstmögliche Leistung in kompakter Bauform
- Ausgabeleistung exakt auf den Anwendungsbereich von 10 – 100 % einstellbar
- Betriebshinweis durch LED-Anzeige am Griff



Einzelteile
siehe Katalog
Seite 311



2



Fr. 3.399,-

10.0
kw

V4891-10.0

EAN 4047728077958

Induktionsheizgerät · 10.0 kW

- Ultrastarke 10.0 kW Variante zum Erhitzen von massiven Bauteilen
- Mobiles Gerät mit Fahrwerk und integrierter Wasserkühlung
- Leiser Betrieb
- Effiziente Methode der Erhitzung, ohne Beschädigung umliegender Bauteile
- Risikominimierung im Vergleich zu Acetylen Sauerstoff-Brennern
- 10 Liter wassergekühlt
- Kompaktes Gerät im Verhältnis zur Ausgangsleistung von 10.0 kW
- Ausgabeleistung exakt auf den Anwendungsbereich einstellbar
- Stufenlose Leistungsregelung von 10 bis 100 Prozent
- Auslieferungszustand inklusive Kühlflüssigkeit
- LED am Spulenkopf zeigt Betrieb an
- Exakt platzierte Erwärmung innerhalb weniger Sekunden aufgrund modernster Mikroprozessor-Technologie
- Stromversorgung 3 x 400 V -32A



2



Fr. 8.999,-



Neu

Unser neuer kompakter Induktionsheizer!



V4891-1.0

EAN 4047728080217

Induktionsheizgerät · 1.0 kW

- Kompaktes Induktionsheizgerät zum flammenlosen Erhitzen von Bauteilen und Werkstücken
- Risikominimierung im Vergleich zu Acetylen Sauerstoff-Brennern
- LED am Spulenkopf zeigt Betrieb an
- Kompaktes Gerät im Verhältnis zur Ausgangsleistung von 1.0 kW
- Exakt platzierte Erwärmung innerhalb weniger Sekunden aufgrund modernster Mikroprozessor-Technologie
- Stromversorgung 230 V
- Satz bestehend aus:
 - V4891-1 (Starre Spule)
 - V4891-2 (Flexible Spule)
 - V4891-3 (Starre Spule)
 - V4891-4 (Flache Spule)

**1.0
kw**



**Einzelteile
siehe Katalog
Seite 308**



V4891-1

V4891-2

V4891-3

V4891-4



5



Fr. 690,-

Dein VIGOR-Fachhändler:



VIGOR GmbH · Am Langen Siepen 13-15 · 42857 Remscheid · GERMANY
www.vigor-equipment.com · info@vigor-equipment.com

EINFACH VIGOR.

Unverbindlich empfohlene Aktionspreise (UVPs) ohne MwSt.; während des Aktionszeitraums ersetzen diese alle anderen UVPs



V5916

EAN 4047728059817

Kugelgelenk-Ausdrücker

- Hydraulisches Ausdrücken der Kugelgelenkzapfen an Spurstangen sowie Stabilisatoren mit maximaler Druckkraft von 4,5 Tonnen



4.5t

2



Fr. 1.069,-



V5916-1

EAN 4047728072953

Presswerkzeug mit Bolzen

- Erweiterung für Kugelgelenk-Ausdrücker V5916
- Ausdrücken von Kugelgelenken und Spurstangen-Enden mit Bolzen statt Mutternverschraubungen an der Kegelachse
- Presswerkzeug kann individuell der Einbausituation angepasst und verstellt werden



Fr. 237,-

V5916-2

EAN 4047728073554

Druckfuß-Erweiterung

- Erweiterung für Kugelgelenk-Ausdrücker V5916
- Für Kugelgelenkstifte mit Länge über 72 mm
- Anwendung an z.B. SUV und Nkw von CHEVROLET oder GMC
- Satz bestehend aus Presswerkzeug und Pressstück
- Auch in beengten Bauräumen einsetzbar



2



Fr. 163,-

V5916-XL

EAN 4047728066471

Kugelgelenk-Ausdrücker

- Hydraulisches Ausdrücken der Kugelgelenkzapfen an Spurstangen sowie Stabilisatoren, oder aber Lenk- und Bremshebel bei Lkw und Bussen, mit maximaler Druckkraft von 8,8 Tonnen



8.8t

113 mm



81 mm



3



Fr. 1.717,-

V4680

EAN 4047728046800

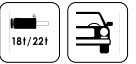

Kompakt Radlager Demontage- und Montage Satz

- Pumpe nicht im Lieferumfang enthalten
- Zur Demontage und Montage des Kompakt-Radlagers mit oder ohne Sicherungsring
- Einsatz mit Hydraulik-Zylinder, mechanischer Spindel oder Werkstattpresse
- Max. Belastung: 22 t
- Für z.B.:
 - **VOLKSWAGEN:** Polo, Lupo, Touareg, Fox, T5 vorne und hinten, Crafter
 - **AUDI:** A2
 - **SEAT:** Ibiza, Córdoba
 - **ŠKODA:** Fabia, Rapid, Roomster
 - **FORD:** Focus, C-Max, Mondeo, S-Max, Kuga, etc.



Kompakt-Radlager



Basis-Satz

15



Fr. 1.567,-



Erweiterungs-Satz 1

V4680 mit Hydraulik-Fußpumpe und Hydraulik-Zylinder



Erweiterungs-Satz 2

V4680 mit Pneumatik-Fußpumpe und Hydraulik-Zylinder

V5554

EAN 4047728055543

Kompakt Radlager Erweiterungs Satz

- V4680 mit Hydraulik-Fußpumpe und Hydraulik-Zylinder



V5554-2

EAN 4047728069021

Kompakt Radlager Erweiterungs Satz

- V4680 mit Pneumatik-Fußpumpe und Hydraulik-Zylinder



V2847

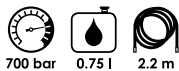

- Tropffreie Schnellkupplung
- Für alle Hydraulik-Zylinder



Basis-Satz

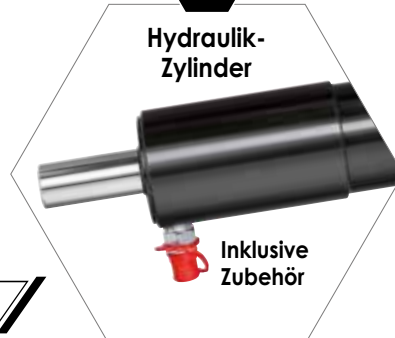

Hydraulik-Zylinder

Inklusive Zubehör

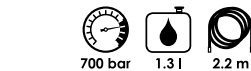

- Ausführung mit Manometer
- Tropffreie Schnellkupplung
- Für alle Hydraulik-Zylinder



V2846

28



Fr. 3.296,-

28



Fr. 3.610,-

V7859

 EAN 4047728**078597**

Radlager Demontage Satz · Hinterachse

- Effizientes und sicheres Trennen des Radlagers von der Halbachse direkt am Fahrzeug
- Die Nabenachse wird mithilfe des Radnaben-Abziehers aus dem Radlager nach vorne demontiert
- Durch spezielle Auflage-Elemente wird eine Beschädigung des Bremshitzschildes vermieden
- Für z.B.:
 - **VOLKSWAGEN:** Amarok ab 2010 →
 - **MITSUBISHI:** L200 ab 2006 →
 - **TOYOTA:** Hilux ab 2005 →

VW Amarok Mitsubishi L200 Toyota Hilux

 14 Fr. **1.670,-**

VIGOR No.	Bezeichnung	Ausführung	EAN 4047728+	Fr.
V7860	Abstützbacken Satz		078603	52,-
V5905	Radnaben- / Radlager-Abzieher		059152	493,-
V5027	Radnaben-Abzieher		050272	281,-
V5906	Radlagereinheit · geschraubt		059183	1.069,-

V7071

 EAN 4047728**078610**

Schrauben Satz VAG

- Zur Demontage von Radlagern der Generation 3 (geschraubt und geteilt) bei diversen VAG Achsschenkeln
- Originale Verschraubungen der Radlager können nicht für die Demontage verwendet werden
- Schrauben Satz nur in Kombination mit dem Radlager-Abzieher V5903N verwendbar
- Inhalt:
 - 4 x Sechskant-Schraube M12 x 1,5 x 60 mm
- Für z.B.:
 - **AUDI:** A6, A7



 4 Fr. **45,-**



V7201

Kompakt-Radlager Satz für Demontage und Montage

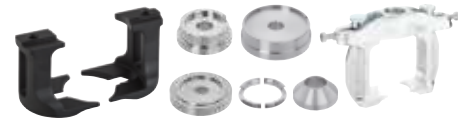
- Zur Demontage und Montage des Kompakt-Radlagers mit oder ohne Sicherungsring
- Verstellbarkeit gewährleistet Einsatz an allen zur Zeit auf dem Markt erhältlichen sowie an zukünftigen Kompakt-Radlager-Typen



Montage



Demontage



V4906N

Standard-Radlager Satz für Demontage und Montage

- Neue effektive Methode zur Demontage von Radnaben; dabei wird die Verwendung des Radlagersatzes V4598 empfohlen. Satz funktioniert ebenfalls bei Achsschenkeln mit unebenen und begrenzten Flächen
- Wechseln des Radlagers direkt am Fahrzeug bei minimalem Arbeitsaufwand
- Montagescheiben mit Durchmesser von 62 – 83 mm und Nabenscheiben von 34 – 60 mm sind enthalten; die Lagerschale ist für Radlager bis 92 mm Durchmesser geeignet



V5549-1N

Erweiterungssatz für Kompakt-Radlager

- Satz beinhaltet 4 Erweiterungen:
 1. Demontagefüße für 3 Bolzen verschraubte Kompakt-Radlager
 2. Demontagefüße für 4 Bolzen verschraubte Kompakt-Radlager
 3. Demontagereinheit der Radnabe, ohne das vorherige Entfernen der Antriebswelle
 4. Demontagereinheit des geschraubten Radlagers, ohne das vorherige Entfernen der Antriebswelle
- Speziell zur Erweiterung und Komplettierung von Kompakt-Radlager Sätzen
- In Verbindung mit der Basiseinheit V4680, können alle auf dem Markt erhältlichen Kompakt-Radlager demontiert / montiert werden



Geschraubte Radlagereinheiten – 3 Bolzen



Geschraubte Radlagereinheiten – 4 Bolzen



Abziehen der Radnabe ohne Demontage der Antriebswelle



Demontage des Radlagers ohne Entfernen der Antriebswelle



V7722

Pressstativ Erweiterungssatz

- Satz beinhaltet:
 - 14 t Druck-Hydraulikzylinder inklusive Druckstange M 24
 - Stützbein Satz 275 mm
 - Platte mit offener Seite inklusive Schrauben M 16 x 40 mm



V7723

Zugstangen Erweiterungssatz

- Universelle Erweiterung für 18 t und 22 t Hydraulikzylinder
- Spindel Satz ermöglicht das Aus- und Einpressen von noch mehr Buchsen und Lagern mit unterschiedlichen Innendurchmessern
- Satz beinhaltet:
 - Adapter: M 22 – M 10 · M 22 – M 12 · M 22 – M 14 · M 18 – M 22
 - 4 Zugstangen inklusive Kragenmutter: M 10 x 1,5 · M 12 x 1,75 · M 14 x 2,0 · M 20 x 2,5
 - Schlagmutter M 18





V5741N

Längslenker Hinterachse · Silentlager FORD, MAZDA, Volvo

- Wechseln der Buchse der vorderen Längsstrebe im hinteren Bereich sowie zum Wechseln der Hinterachsbuchsen
- Buchse und Pressrahmen mit nicht mehr als 22 Tonnen belasten



V7030-2

EAN 4047728077323

Mobile Werkbank mit Spezialwerkzeug-Sortiment

141 Fr. 14.058,-

Zug- und Druckhülsen Satz

- Inklusive 24 Press-Stücke unterschiedlicher Größen
- Hülsen mit kurzen Größenabständen sind wendbar
- Adapter und Druckwelle ermöglichen Einsatz des Press-Bügels V2885 – praktisch beim Aus- und Einbau von Buchsen und Tragelenken ohne Löcher

» **UPDATE:**
Jetzt noch mehr Anwendungsbereiche!



V5066

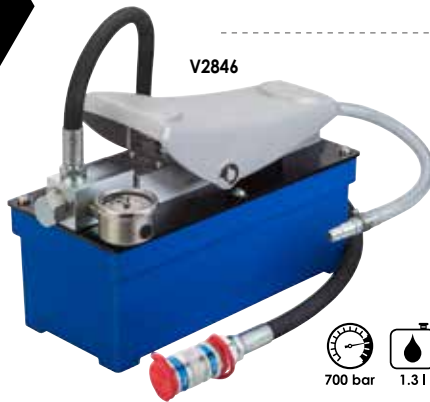

V2846

- Ausführung mit Manometer
- Für alle Hydraulik-Zylinder
- Arbeitsdruck: 700 bar
- Schlauchlänge: 2,2 m
- Öltank: 1,3 l

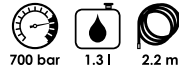

V6395

Inkl. Behälter zur Aufbewahrung der Pumpe.



V7724

Kugelgelenk-Ausdrücker

- Satz zum universellen Auspressen von Kugelgelenken mit 4,5 t Druckkraft
- Beinhaltet Hydraulikeinheit V5916 sowie Erweiterungen V5916-1 und V5916-2
- V5916-1: Ausdrücken von Kugelgelenken sowie Spurstangen-Enden, mit Bolzen statt Mutternverschraubungen an der Kegelachse
- V5916-2: Für Kugelgelenkstifte mit einer Länge über 72 mm



V5916

Antriebswellen-Auspressvorrichtung Satz

- Für Pkw mit T4- und 5-Loch-Nabe durch ovale Löcher für Radschrauben
- Vermeidet Erwärmung, Beschädigung der Antriebswelle oder Schäden an anderen Teilen



V4904



V5168

EAN 4047728051682



Antriebswellen Auspressvorrichtung Satz

- Auspressen von verrosteten und geklebten Antriebswellen direkt am Fahrzeug
- Arbeitsdauer nur ca. 5 Minuten
- Für alle Pkw mit 4- und 5-Loch-Nabe durch ovale Löcher für Radschrauben
- Vermeidet Erwärmung, Beschädigung der Antriebswelle oder Schäden an anderen Teilen

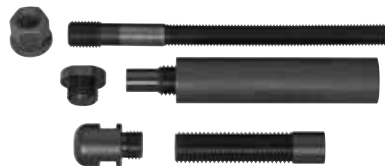

21



Fr. 1.731,-

V7862

EAN 4047728078627



Achswellen Demontage Satz

- Demontage der inneren Achswelle von der Getriebe-Einheit
- Durch das vollumfängliche Greifen der Achswelle werden Beschädigungen durch Hämmern oder Ziehen vermieden
- Variable Einstellungen des Achswellen-Halters ermöglichen optimalen Zugriff zur Welle
- Je nach Einbausituation kann der Halter in zwei Teile zerlegt und um die Achswelle gespannt werden
- Universell einstellbarer Halter ermöglicht Einsatz an Kleinwagen bis hin zu Nutzfahrzeugen
- Verwendung mit 5 kg Schlaghammer V2922

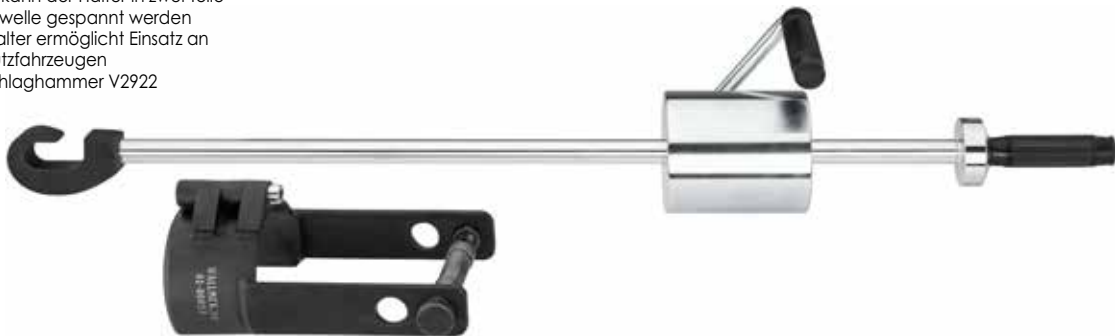

VIGOR No.	Bezeichnung	Ausführung	EAN 4047728+	Fr.
V7980	Achswellenhalter und Achswellendemontage Haltehaken		079808	852,-
V2922	Schlaghammer 5 kg		029223	409,-

3



Fr. 1.198,-



V7133

EAN 4047728071338

181/221

SUV
Van



Kompakt-Radlager Demontage / Montage Satz

- Inklusive Multibox
- Betätigung aller Kompakt-Radlager von Smart bis Sprinter
- Verwendete Montageeinheit V4491 gewährleistet fachmännische Montage des Kompakt-Radlagers der zweiten Generation
- Inhalt: Spezialeinheit zur Montage des geschlossenen Radlagers sowie Universal Satz für alle weiteren Kompakt-Radlager Durchmesser
- Kosten- und Zeitersparnis durch Entfallen des Verbauens eines neuen Achsschenkels, der anschließenden Achsvermessung sowie dem damit verbundenen Mehraufwand
- Inklusive zwei Multiboxen V4700-L

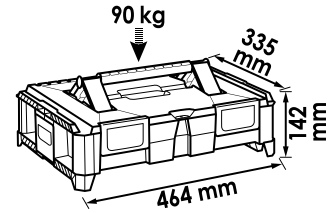

2x



80 mm
300 mm
400 mm

35



Fr. 2.800,-

V7133N

EAN 4047728071703

181/221

SUV
Van



Kompakt-Radlager Montage-Erweiterungssatz

- Betätigung von Kompakt-Radlagern an Sprinter · Vito · Viano · Crafter
- Hinweis: Verwendung herkömmlicher Werkzeug Sätze ist nicht möglich, da geschlossenes Radlager verbaut ist. Antrieb mit Spindelsystem ist nicht durchführbar
- Spezieller Satz zur Montage des an der Radnabe geschlossenen Radlagers u.a. für folgende Fahrzeuge:
– MERCEDES-BENZ V-Klasse Bj. 2014 → · Viano Bj. 2003 → · Vito Kasten Bj. 2014 → · Sprinter Bj. 2008 →
– VOLKSWAGEN Crafter Bj. 2011 →
- Kosten- und Zeitersparnis durch Entfallen des Verbauens eines neuen Achsschenkels, der anschließenden Achsvermessung sowie dem damit verbundenen Mehraufwand
- Voraussetzung: Montageeinheit für Kompakt-Radlager V4491 sowie einer Antriebseinheit z.B. Hydraulik-Zylinder V4551 oder V2854
- Inklusive Multibox

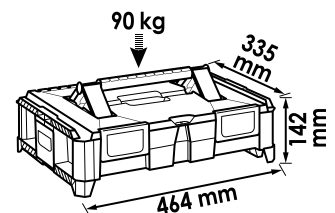

80 mm
300 mm
400 mm

19



Fr. 1.216,-

V4476N

EAN 4047728068000



Unbedingt anschauen!

Hydraulischer Federspanner

- Universal einsetzbar für fast alle Feder- und Stoßdämpferbeine im Bereich Pkw sowie leichter Transporter

Was Du wissen solltest!

- Ebenfalls für **MERCEDES-BENZ** C-Klasse (W203), neuere **BMW**- sowie **VAG**-Federbeine geeignet, bei denen eine elektronische Dämpfer-Verstellung verbaut ist (EDC, DCC)
- Durch das Greifen der Federn innerhalb der Federwindungen sind ggf. störende Bauteile am Stoßdämpfer irrelevant und haben keinen Einfluss auf die Funktionsweise des Federspanners
- Präzise Ausrichtung der Feder- und Stoßdämpferbeine
- Auch zur Trennung von Achsschenkeln und Federbeinen durch Entlastung des Federbeines direkt am Fahrzeug ohne Demontage der Achswelle, ggf. vorgeschriebene Achsvermessung entfällt!
- Umgekehrtes Aufsetzen des Stützrahmens ermöglicht Einsatz des Federspanners als zusätzliche hydraulische Stütze und kann mit 2,1 t Kraft verwendet werden, z.B. für Arbeiten an Lenkern oder Trag gelenken
- Verwendung eines „Quick-Pin“-Mechanismus zum einfachen und schnellen Umbauen des Federspanners zur Nutzung der 3 Funktionen: Greifen der Feder, Trennung von Achsschenkeln und Federbeinen sowie Einsatz als hydraulische Stütze
- Hub: 430 mm

2.1t

Inklusive 10 Federteller



Ein Sicherheitswerkzeug mit technischer Raffinesse!



16

Fr. 3.677,-

① Feder vorspannen



② Feder spannen



③ Abstützvorrichtung

